

FLB Serie

► FLB-CON1-15kHz Kontrollelektronik

- Geeignet für FLB-F, FLB-H, FLB-V Sensoren (FLB Serie) sowie für FKB-...-P und SLB-...-P Sensoren (TLB Serie)
- Erkennen von kleinsten Objekten (ab 100 µm)
- Analogausgang (0V ... +10V) optional
- Einstellen der Empfindlichkeit sowie der Pulslänge über 5-Stufen-Schalter
- Schaltzustandsanzeige über rot/grüne LED
- Verschmutzungsanzeige über gelbe LED
- Schaltfrequenz typ. 15 kHz



Aufbau

Produktbezeichnung:

FLB-CON1-Q-15kHz
 FLB-CON1-Qinv-15kHz
 FLB-CON1-Q-ANA-15kHz
 FLB-CON1-Qinv-ANA-15kHz

Hinweis:

Die Rahmenlichtschranken FLB-F-50/..., FLB-F-60/60, FLB-F-100/100, FLB-H-50, FLB-V-50, FLB-V-60, FLB-V-100 sind **nicht** geeignet für Anschluss an FLB-CON1-...

Q = Schaltausgang:
 npn dunkelschaltend
 pnp hellerschaltend

Qinv = zusätzlicher Schaltausgang:
 pnp dunkelschaltend
 npn hellerschaltend

ANA = Analogausgang
 (0 ... +10V)

Geeignet für den Anschluss folgender Sensor-Frontends:

FLB-F-...
 FLB-H-...
 FLB-V-...
 FKB-...-P
 SLB-...-P

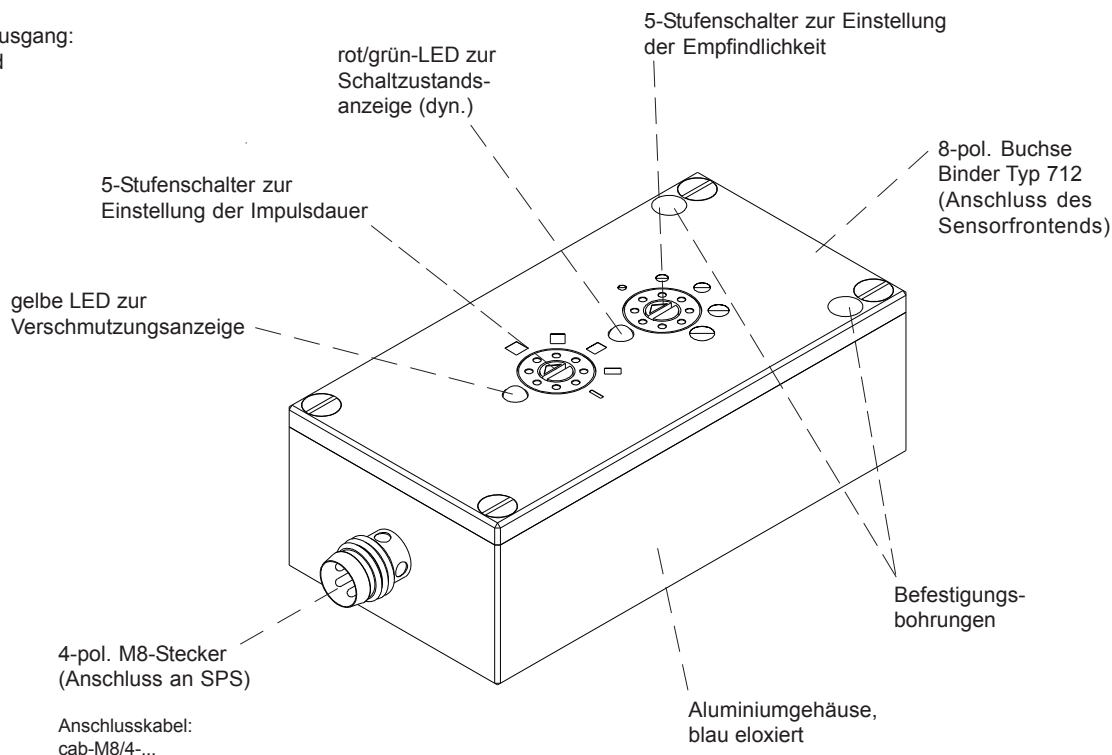

Technische Daten

Typ	FLB-CON1-15kHz
Spannungsversorgung	+12VDC ... +32VDC , verpolsicher, überlastsicher
Stromverbrauch	mit Sensor: typ. 80 mA
Betriebstemperaturbereich	-20°C bis +60°C
Lagertemperaturbereich	-20°C bis +85°C
Gehäuseabmessungen	LxBxH ca. 70 mm x 36 mm x 24 mm
Gehäusematerial	Aluminium, blau eloxiert
Schutzart	IP 64
Ausgang Digital	Q: PNP-hellschaltend, NPN-dunkelschaltend / Qinv: PNP-dunkelschaltend, NPN-hellschaltend
Ausgang Analog	optional (0V ... 10V)
Verschmutzungsanzeige	über gelbe LED
Schaltzustandsanzeige	über Zweifarb-LED (rot/grün): rot: Objekt passiert Lichtvorhang, grün: Lichtvorhang frei bzw. keine Änderung
Pulsverlängerung	in 5 Stufen über Stufenschalter (20 ms ... 300 ms)
Empfindlichkeitseinstellung	in 5 Stufen über Stufenschalter
Steckerart	4-pol. M8-Stecker (Anschluss an SPS)
Schaltfrequenz	typ. 15 kHz
max. Schaltstrom	200 mA, kurzschlussfest
EMV Prüfung nach	DIN EN 60947-5-2 CE

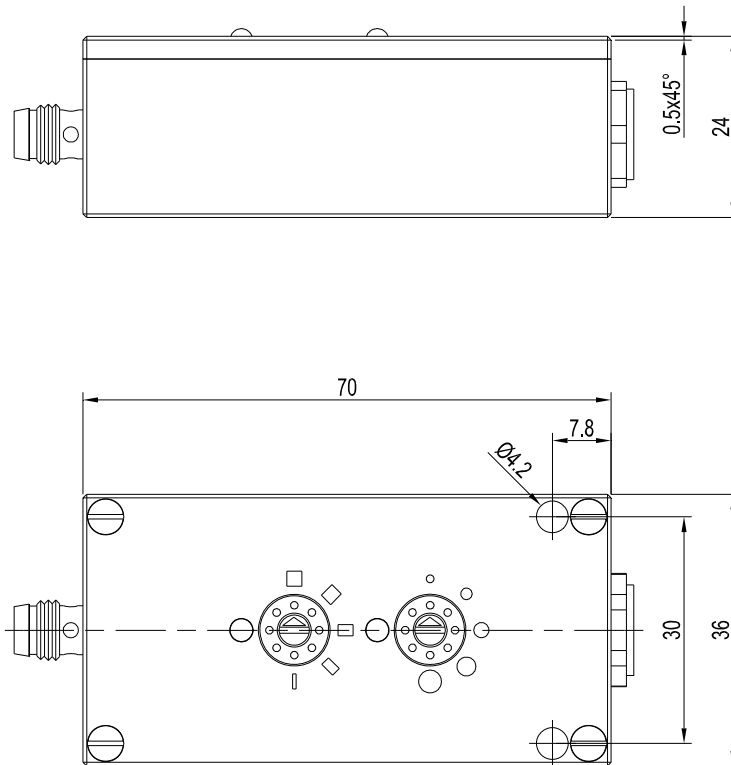
 Abmessungen

(Alle Abmessungen in mm)

 Anschlussbelegung

Anschlussbelegung FLB-CON1-15kHz:

4-pol. M8-Stecker
(Anschluss an SPS)

Pin-Nr.:	Belegung:	Farbe:
1	+Ub (+12VDC ... +32VDC)	braun
2	bei FLB-CON1-Q-15kHz: n.c. bei FLB-CON1-Qinv-15kHz: n.c. bei FLB-CON1-Q-ANA-15kHz: ANALOG (0V ... +10V) bei FLB-CON1-Qinv-ANA-15kHz: ANALOG (0V ... +10V)	weiß
3	GND (0V)	blau
4	bei FLB-CON1-Q-15kHz: Ausgang DYN bei FLB-CON1-Qinv-15kHz: Ausgang INV DYN bei FLB-CON1-Q-ANA-15kHz: Ausgang DYN bei FLB-CON1-Qinv-ANA-15kHz: Ausgang INV DYN	schwarz

8-pol. Buchse Binder Serie 712
(Anschluss an FLB-F, FLB-H, FLB-V, FKB, SLB)

Pin-Nr.:	Belegung:
1	Schirm
2	Schirm
3	Sender Anode
4	Fototransistor Kollektor
5	Sender Kathode 1
6	Fototransistor Emittor
7	Sender Kathode 2
8	n.c.

Hinweis:
Die Rahmenlichtschranken FLB-F-50/...,
FLB-F-60/60, FLB-F-100/100, FLB-H-50,
FLB-V-50, FLB-V-60, FLB-V-100 sind **nicht**
geeignet für Anschluss an FLB-CON1-...



Anschlussbelegung

Für den Anschluss an die Kontrollelektronik FLB-CON1-...-15kHz geeignete Sensor-Frontends:

Hinweis:
Die Rahmenlichtschranken FLB-F-50/...,
FLB-F-60/60, FLB-F-100/100, FLB-H-50,
FLB-V-50, FLB-V-60, FLB-V-100 sind nicht
geeignet für Anschluss an FLB-CON1-...

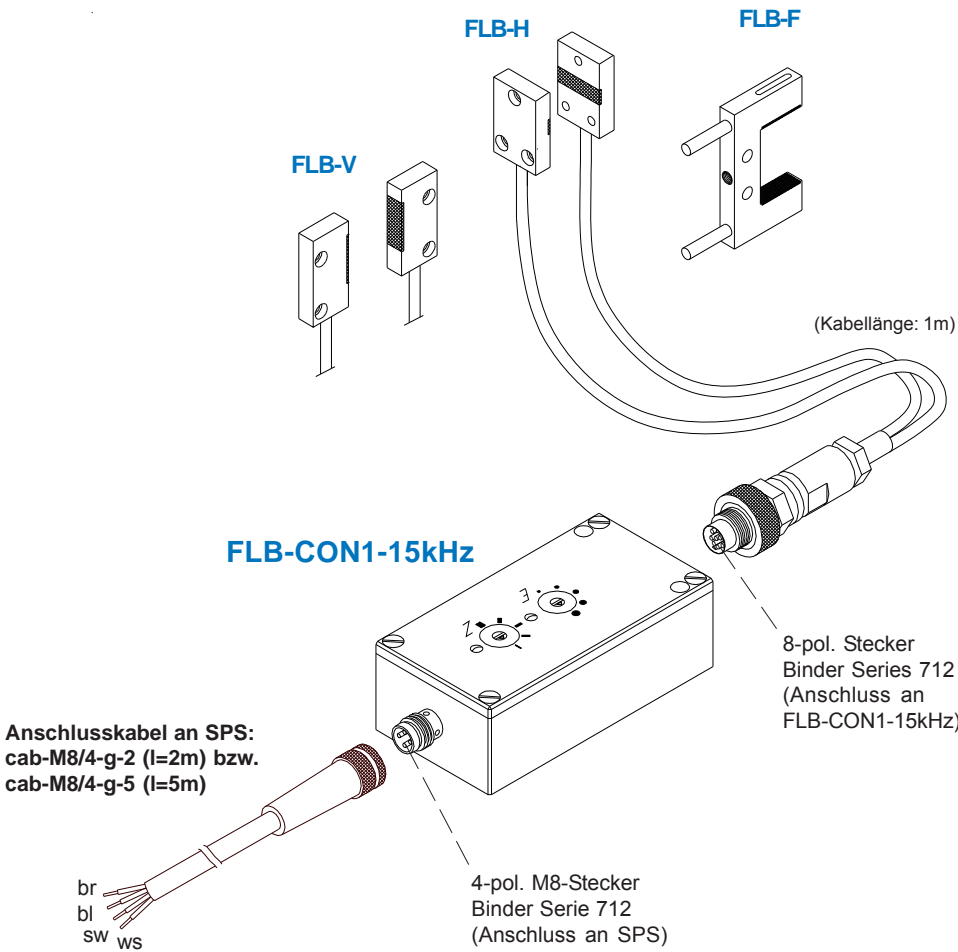

FKB-06-...-P

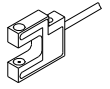

FKB-06-...-BL-P

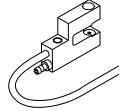

FKB-08-...-P

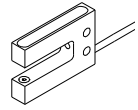

FKB-08-...-BL-P

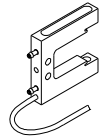

SLB-01-P

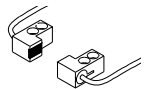

SLB-02-P

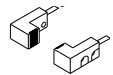

SLB-03-P

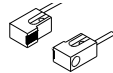

SLB-04-P



SLB-05-P

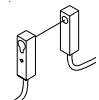

SLB-06-P

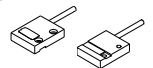

SLB-08-P

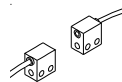



Einstellung

Einstellung der Empfindlichkeit (Stufenschalter E):

Die Einstellung der Empfindlichkeit erfolgt über einen Stufenschalter. Unter Empfindlichkeit versteht man die minimal erkennbare Teilegröße. Die Empfindlichkeit kann dabei über 5 Stufen eingestellt werden.

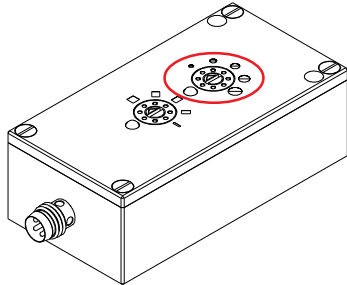

FLB-CON1-15kHz
(Stufenschalter)

Einstellung der Impulsdauer (Stufenschalter Z):

Die Impulsdauer des dynamischen Ausgangs kann ebenfalls über einen Stufenschalter eingestellt werden. Es stehen 5 Impulslängen stehen zur Auswahl.

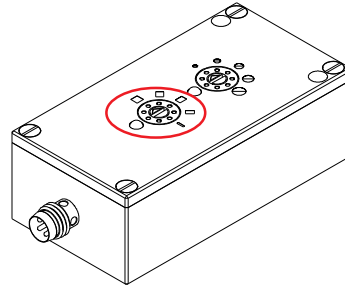

FLB-CON1-15kHz
(Stufenschalter)

	Stufe	Teilegröße (dyn.)	Teilegröße (stat.)
	1	$\geq 0.5 \text{ mm}$	$\geq 2 \text{ mm}$
	2	$\geq 0.7 \text{ mm}$	$\geq 3 \text{ mm}$
	3	$\geq 1.3 \text{ mm}$	$\geq 5 \text{ mm}$
	4	$\geq 1.7 \text{ mm}$	$\geq 7 \text{ mm}$
	5	$\geq 2.5 \text{ mm}$	$\geq 10 \text{ mm}$

	Stufe	Pulslänge
	1	300 ms
	2	200 ms
	3	100 ms
	4	50 ms
	5	20 ms

Verschmutzungsanzeige (gelbe LED):

Dem Anwender wird der Verschmutzungszustand über eine gelbe LED angezeigt. Leuchtet die gelbe LED, sollte die Sender- bzw. Empfängerseite in Hinblick auf Verschmutzung kontrolliert werden.

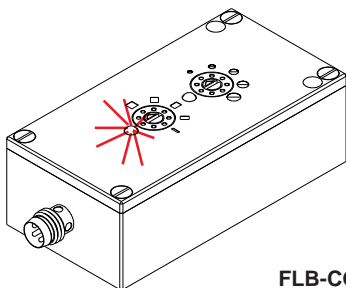

FLB-CON1-15kHz
(gelbe LED)

Schaltzustandsanzeige (rot/grün-LED):

Zur Anzeige des Schaltzustandes dient eine rot/grün-LED. Bei Erkennen eines Messobjektes wechselt die LED dabei von grün nach rot. Die Bi-Color-LED ist dabei an den dynamischen Ausgang gekoppelt, d.h. nach Impulsende kehrt die LED wieder in ihren Ausgangszustand (= grün) zurück.

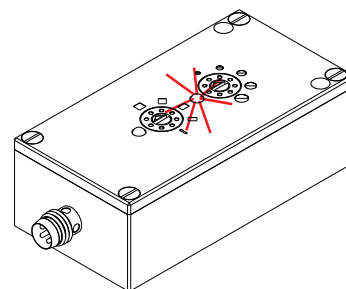

FLB-CON1-15kHz
(rot/grün-LED)