

FIO Serie

► KL-M34-M6.0

Aufsatzoptik

- Aufsatzoptik für Reflexlicht-Lichtleiter T-S-M6.0-(6.0)-1200-67°
- Arbeitsabstand typ. 100 mm ... 250 mm
- Auch zum Erkennen von hochabsorbierenden Objekten (z.B. schwarz lackierte Teile) geeignet
- Minimale Farbänderung bei Abstandsänderung
- Fokussierbar
- Kratzfeste Glasoptik
- Robustes Aluminiumgehäuse, schwarz eloxiert



Aufbau

Produktbezeichnung:

KL-M34-M6.0

Geeignet für Lichtleiter (bitte separat bestellen):
Reflexlicht-Lichtleiter
 T-S-M6.0-(6.0)-(Länge)-67°
 (Standardlänge: 1200 mm)

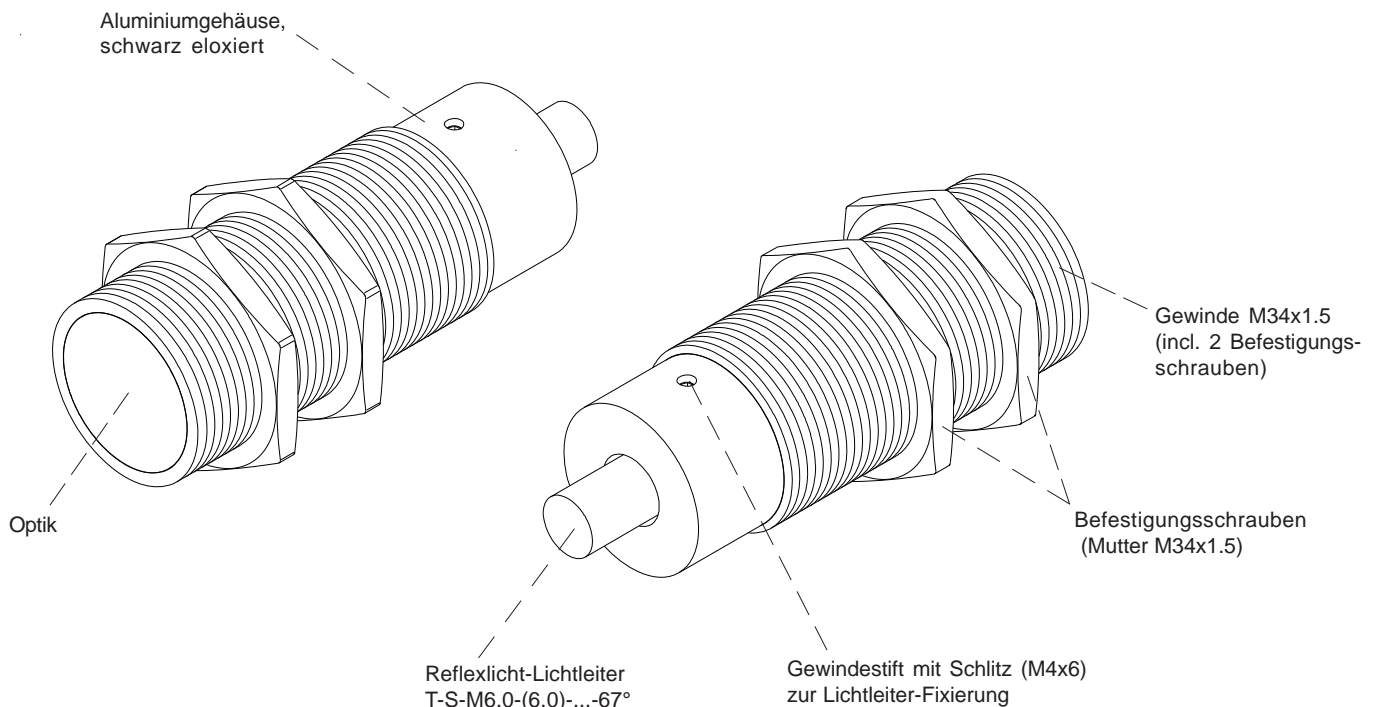



Abmessungen

KL-M34-M6.0

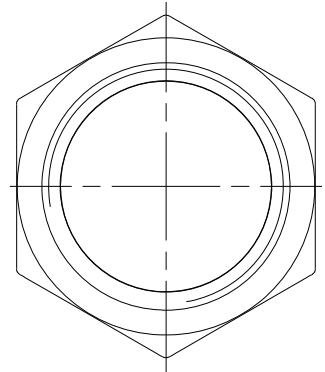
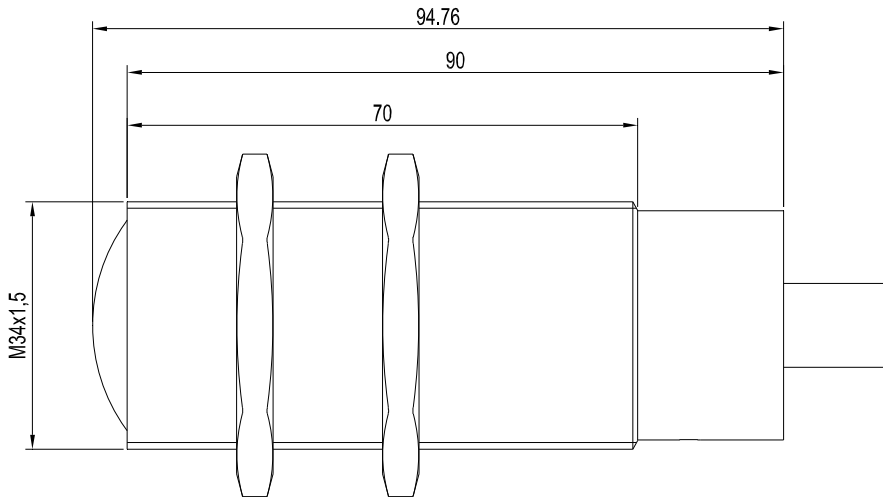

Alle Abmessungen in mm